

リザンシーパークホテル谷茶ベイ

# フロアガイド

## よくあるご質問 Q&A

### Q. 客室の照明の点け方について教えてください。

**A.** 客室内の照明はスタンド式となっております。  
スイッチ、またはヒモを引いてお点けください。

### Q. 大浴場にタオルはありますか？

**A.** はい。タオルの他に、以下のアメニティをご用意しております。  
シャンプー、リンス、ボディソープ、髭剃り、シェービングフォーム、  
ドライヤー。(女性用には化粧水、乳液、フェイスソープ、コットン)

### Q. プールには水着のまま行けますか？

**A.** 水着だけでのホテル内の移動はご遠慮ください。  
Tシャツ等を羽織って頂き、ご利用後は水気を拭き取りお戻りください。  
また、客室にご用意しておりますタオルは客室専用となります。  
プールカウンターにてレンタルタオルを1枚200円でご用意しております。

プールカウンター 内線3409 営業時間9:00～21:00

### ドローン(撮影用無人航空機)について

ホテル敷地内でのドローン(撮影用無人航空機)は  
お客様の安全を第一に考え、お断りしております。

### TV放送のご案内

客室とイベントのご案内をムービー形式でご案内しております。

**11** 客室のご案内  
Channel

**12** ファミリーイベントのご案内  
Channel

フロント  #1

※掲載内容が一部変更となる場合がございます。  
予めご了承ください。

## お部屋のご案内

**ドア**  お部屋のドアを開ける際は→矢印の方向に  
カギを回した状態でドアを押してください。  
ドアは自動ロックになっております。

**非常口**  緊急時のご案内は、お部屋のドア裏側に表示しております。  
必ずご確認くださいませ。

**照明**  客室内の照明はスタンド式となっております。  
スイッチ、またはヒモを引いてお点けください。

**貴重品**  クローゼットの中の備え付け貸金庫をご利用頂くか、  
フロントへお預けください。客室内のテーブルやデスクの  
上などに現金や貴重品を放置されないようお願いいたします。  
万一、紛失や盗難があった場合は責任を負いかねます。

**部屋着**  お部屋には、客室専用のナイトウェアをご用意しております。  
お部屋外での着用はご遠慮ください。

**冷蔵庫**  ご自由にお使い頂けるよう、空の状態でご用意しております。  
なお、冷凍食品の保存はご遠慮ください。  
冷蔵庫の中にお水をご準備させて頂いております。  
ご自由にご利用下さい。追加ご利用の際は、  
1階“りざんのコンビニ”または、サービスステーションに  
ございます自動販売機でお買い求めください。

**浴室**  浴室はユニットバスでございます。シャワーカーテンを  
バスタブの中に入れ、大変滑りやすくなっておりますので、  
滑り止めマットを敷いてご利用ください。

### お願い

エコ活動の推進と客室の安全管理のため、お出かけの際は、  
テレビ・エアコン・照明の電源はお切りくださるよう、ご協力  
をお願い致します。

お飲物は、各階サービスステーション、又は1階「りざんのコンビニ」をご利用ください。  
サービスステーションは、各客室階〇〇41号室・〇〇66号室の向かい側  
にご用意しております。サービスステーションには、無料製氷機・コインランドリーを  
ご用意しております。  
コインランドリー(洗濯機 200円/乾燥機 30分 100円/洗剤無料)

## エンターテイメントショー 観覧無料

### リザンスタッフ

### 「琉球歌舞団ティンガーラ」琉球舞踊&エイサー

琉球舞踊&エイサーを毎晚上演!無料でお楽しみいただけます!

場所 谷茶前ステージ  
時間 ◎19:30～20:00 ◎20:45～21:15

 裏面MAP⑩

## リラクゼーション&マッサージ「月桃」

 裏面MAP④

営業時間 14:00～25:00 受付 13:30～24:00  3834

お部屋でマッサージ 30分～3,100円～

営業時間 17:00～25:00 受付 13:30～24:00  #5

## サウナ付スパ「浜の湯」

 3920

 裏面MAP①

営業時間	大人(中学生以上)	子供(小学生)	幼児(6歳まで)
朝 6:00～9:30	¥400	¥250	無 料
16:00～18:00	¥400	¥250	
最終受付 9:00	¥600	¥350	
20:00～23:00	¥950	¥550	
23:00～24:00	¥700	¥350	

※金曜日8:30まで(最終受付8:00) ※毎週金曜日の朝風呂は設備点検のため8:30までの営業となります。  
(最終受付8:00)

■時間区分は入場時基準です。  
■悪天候時、露天風呂はクローズとなります。  
3歳未満のお子様は湯船のご利用をご遠慮ください。  
タオル(大・小)/シャンプー/リンス/石鹸/髭剃り/ドライヤー※女性用には  
化粧水・乳液、男性用には洗剤・アフターシェーブローションもご用意しております。  
●スパ受付でのお支払、又はお部屋付けでもご利用頂けます。  
●貴重品は、セーフティボックスを無料でご用意しております。  
●20:00～22:00の間大変混み合います。予めご了承ください。

サウナ付スパ「浜の湯」内にある



## タイ式リラクゼーションルーム デイゴ

 3922

 裏面MAP①

17:00～24:00 (受付 23:30)

## マリン&アクティビティのご案内

ビーチ遊泳時間	CLOSE	
インドアプール(更衣室・シャワー室完備)	9:00～21:00	 3409
レインボープール(屋外プール)	CLOSE	
マリン&アクティビティ受付	8:00～19:00	 3415
テニス・パターゴルフ受付	9:00～20:00	 3409

●レンタルタオル 200円(客室専用タオルの持ち込みはご遠慮くださいますようお願い致します。)  
●水着600円 / ゴーグル300円 / ウキワ(大)600円 ウキワ(小)400円  
●コインロッカー 100円(コインロッカーは現金のみとなります)  
●インドアプールに、シャワールーム・更衣室がございます。  
お部屋から水着で移動される際は、シャツなどを羽織って頂きますようお願い致します。  
●遊歩道からビーチへ降りる際には段差がございます。足元には充分にお気をつけください。

## シーサイドスポーツジム ADAN

 裏面MAP⑱

営業時間 9:00～21:00 中学生以上 1時間 ¥500

琉球ファッショングム「ちゅらさん」にて受付  3432

●ジム内に更衣室はございませんので運動着にてお越しください。  
●20歳未満の利用者は、受付時に保護者の同意(署名)が必要です。

レストラン / バー / ラウンジ	階	営業時間	内線番号	MAP
シーサイドレストラン「谷茶ベイ」	1F	06:30~10:30	☎3407	(28)
日本料理・琉球料理「七福」	2F	06:30~09:30 18:00~21:30	☎3502	(3)
飲茶&広東料理「マンダリンコート」	1F	18:00~21:30	☎3405	(23)
カジュアルダイニング「ブルーラグーン」	1F	11:30~15:00 18:00~21:30	☎3403	(15)
ラウンジ「プラシャンテ」	2F	09:00~18:30	☎3504	(8)
海辺の居酒屋「島唄」 さんしんライブ ①20:10~20:30 ②21:30~21:50	1F	19:00~23:30	☎3400	(14)
ワイン&カクテルバー「コーラルビュー」	2F	20:00~23:30	☎3501	(2)
バーベキューレストラン「アイビス」	1F	18:00~21:30	☎3451	(17)
炭火焼肉「美ら浜」	1F	18:00~21:30	☎3950	(13)

ショップ	階	営業時間	内線番号	MAP
琉球物産館「ちゃんぶるー」	1F	07:30~23:00	☎3424	(16)
琉球ファッション館「ちゅらさん」	1F	07:30~22:00	☎3432	(19)
コンビニエンスストア「りざんのコンビニ」	1F	07:30~23:00	☎3431	(24)
琉球泡盛館「あかばなー」	1F	16:00~22:00	☎3430	(26)
琉球総合 土産館「谷茶前商店」	2F	07:30~22:00	☎5151	(9)
沖縄朝市	2F	07:00~10:00		(6)
手作り体験 美ら海キャンドル (木曜定休) 砂絵アート シーサー作り&色づけ体験 パラダイス ※メニューにより最終受付時間が異なります	1F	17:00~22:00	☎3436	(27)
手作り体験 貝の工作屋 (水曜定休) (最終受付21:30)	1F	16:30~22:00	☎1409	(21)
手作り体験 星砂の里 (火曜定休) (最終受付21:30)	1F	17:00~22:00		(22)

リラックス / ゲーム	階	営業時間	内線番号	MAP
サウナ付スパ「浜の湯」	2F	06:00~09:30 (最終受付 09:00) 16:00~24:00 (最終受付 23:30)	☎3920	(1)
タイ式リラクゼーションルーム デイゴ	2F	17:00~24:00 (受付 23:30)	☎3922	(1)
リラクゼーション&マッサージ「月桃(サンニン)」	2F	14:00~25:00 (受付 13:30~24:00)	☎3834	(4)
ネイルアート「ネイル ジョイ」(水曜定休)	1F	16:30~22:00 (最終受付 21:30)	☎1409	(21)
ゲームコーナー	1F	08:00~24:00	☎3427	(20)
シーサイドスポーツジム ADAN(あだん) 琉球ファッション館「ちゅらさん」にて受付	1F	09:00~21:00	☎3432	(18)

その他	階	営業時間	内線番号	MAP
レンタカーデスク	2F	08:00~12:00	☎3522	(5)
リザンキッズクラブ(託児所・要予約)		08:00~18:00 (最終受付 16:00)	☎3429	
宅配デスク	1F	08:00~14:00 16:00~22:00	☎3425	(25)
近畿日本ツーリストツアーデスク	2F	09:00~12:00 14:00~18:00	☎3526	(11)
ブライダルカウンター	2F	平日 10:00~18:00 土日祝祭日 10:00~19:00	☎3350	(7)

### 3F~10F 客室階

- ★ サービスステーションのご案内
- ◎ 飲物自動販売機 (ソフトドリンク・アルコール)
  - ◎ コインランドリー
  - ◎ 製氷機(無料)
  - ◎ 電子レンジ

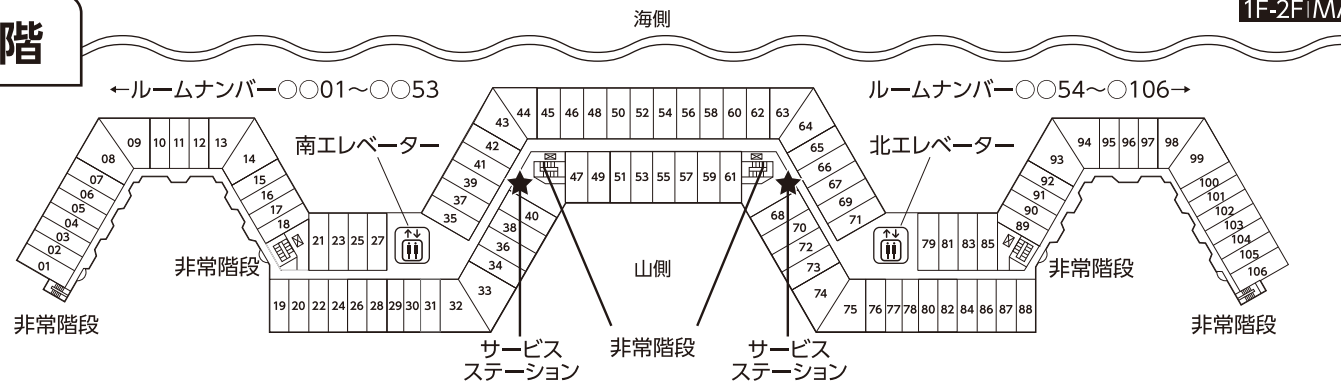

### 2F ロビー階

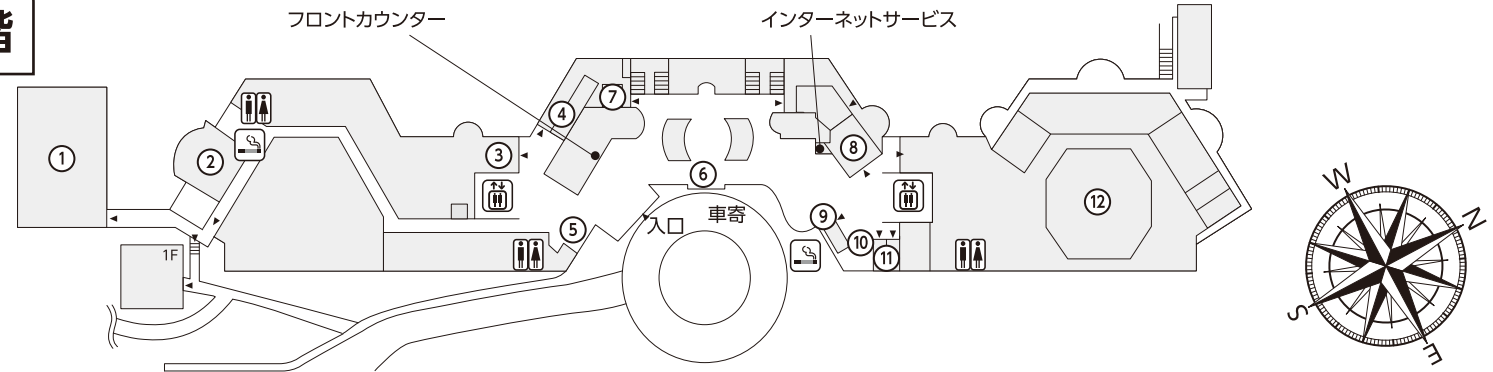

- ① サウナ付スパ「浜の湯」
- ② ワイン&カクテルバー「コーラルビュー」
- ③ 日本料理・琉球料理「七福」
- ④ リラクゼーション&マッサージ「月桃(サンニン)」
- ⑤ レンタカーデスク
- ⑥ 沖縄朝市
- ⑦ ブライダルカウンター
- ⑧ ラウンジ「プラシャンテ」
- ⑨ 琉球総合 土産館「谷茶前商店」
- ⑩ 谷茶前ステージ
- ⑪ 近畿日本ツーリスト
- ⑫ 宴会場

### 1F ビーチ階

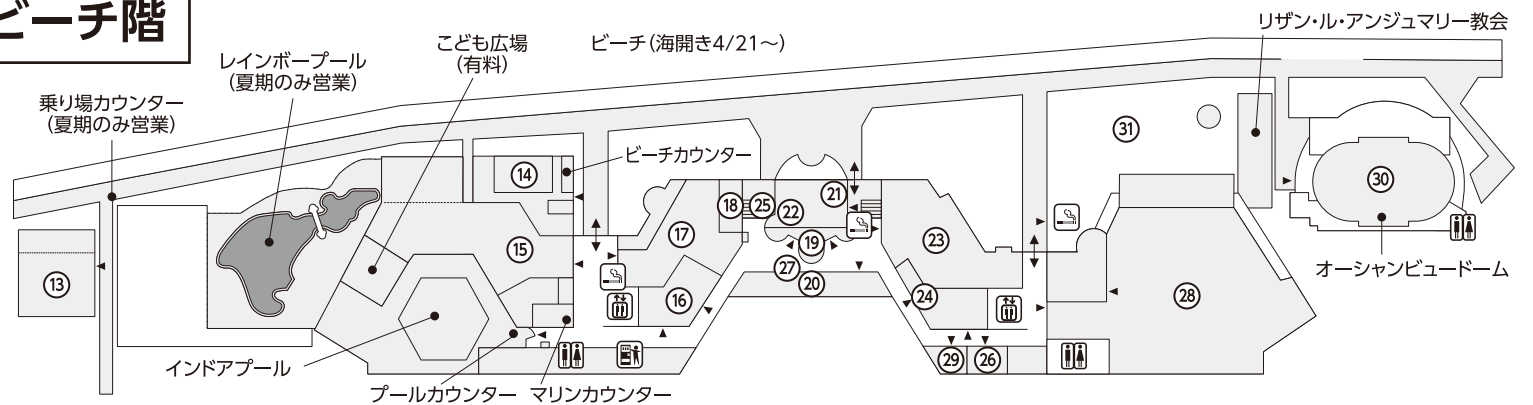

- ⑬ 炭火焼肉「美ら浜」
- ⑭ 海辺の居酒屋「島唄」
- ⑮ カジュアルダイニング「ブルーラグーン」
- ⑯ 琉球物産館「ちゃんぶるー」
- ⑰ バーベキューレストラン「アイビス」
- ⑱ シーサイドスポーツジムADAN(あだん)
- ⑲ 琉球ファッション館「ちゅらさん」
- ⑳ ゲームコーナー
- ㉑ ネイルアート「ジョイ」 手作り体験 貝の工作屋
- ㉒ 手彫り屋(手作り体験 星砂の里)
- ㉓ 飲茶&広東料理「マンダリンコート」
- ㉔ コンビニエンスストア「りざんのコンビニ」
- ㉕ 宅配デスク
- ㉖ 琉球泡盛館「あかばなー」
- ㉗ 手作り体験ヘブンリーパラダイス
- ㉘ シーサイドレストラン「谷茶ベイ」
- ㉙ キッズルーム(授乳室)



※状況により営業時間が変更となる場合がございます。あらかじめご了承ください。